

## TERMO DE DISPENSA DE LICITAÇÃO N.º 04/2024.

### 1. **Objeto:**

Constitui objeto deste Termo a contratação de uma empresa especializada para confecção sob medida de 05 (cinco) bancadas, destinadas à instalação na sala 28 no Pelotas Parque Tecnológico, utilizada pela COINPEL.

### 2. **Vigência da Ordem de Serviço:**

30 (trinta) dias da emissão da sua emissão, prazo este para entrega e conclusão de montagem do objeto.

### 3. **Motivação:**

O mobiliário atualmente utilizado na sala 28, foi adquirido e projetado para o antigo prédio da COINPEL, que possuía uma área maior que a atual. Além disso, os equipamentos utilizados à época eram de maior dimensão, exigindo uma área maior que a atual. Conseqüentemente, os espaços como os cantos das bancadas, que eram ocupados por monitores de tubo, estão agora subutilizados..

Adicionalmente, em Julho/24 houve a contratação de 10 (dez) analistas, resultando numa maior ocupação da sala. O espaço atualmente disponível tem se mostrado insuficiente par uma acomodação adequada, o que interfere diretamente no conforto e produtividade dos funcionários.

Assim, faz-se necessária a aquisição de um mobiliário que melhor ocupe o espaço disponível na sala, otimizando a área de uso efetivo e atenda à quantidade de pessoas alocadas no ambiente.

### 4. **Fornecedor:**

**A.L. MONHSAM**, CNPJ/MF nº. 50.319.180/0001-47, com sede à Rua Almirante Barroso, 1167, Bairro Centro, Pelotas/RS, CEP. 96.010-280.

### 5. **Razão da Escolha da futura Contratada:**

Dentre 3 (três) cotações registradas neste parágrafo, a Ideal Móveis e Sob Medida, forneceu o menor preço.

<b>Empresas – cotações apresentadas</b>	<b>Valor total</b>
A.L. Monhsam	R\$13.000,00 (treze mil reais)
D.S.S. Comércio Vidros e Esquadrias	R\$15.425,00 (quinze mil, quatrocentos e vinte e cinco reais).
Focus Móveis para Escritório	R\$17.685,00 (dezesete mil, seiscentos e oitenta e cinco reais)

### 6. **Requisitos, Gestão e Forma de Execução da Aquisição:**

#### 6.1. **Requisitos da aquisição a ser confeccionada:**



6.1.1 -Bancada medindo 2,00 X 1,00 X 0,76 mt (largura X profundidade X altura) em MDF 18mm espessura, bordas em 36mm espessura, torre para passagem de fios em MDF 18mm, tom do MDF da bancada Panna e divisão em Louro Preto – 04 (quatro) unidades.

6.1.2 -Bancada medindo 3,60 X 0,55 X 0,76 mt (largura X profundidade X altura) em MDF 18mm espessura, bordas em 36mm espessura, torre para passagem de fios em MDF 18mm, tom do MDF da bancada Panna e divisão em Louro Preto – 01 (uma) unidade.

## 6.2. Requisitos da Futura Contratada:

- I - Ser empresa com atividade econômica pertinente com o objeto do presente Termo;
- II - Disponibilizar equipe técnica com as qualificações exigidas para o objeto deste Termo de Dispensa.

## 6.3. Requisitos da Equipe:

- I - Os serviços de confecção e montagem descritos neste Termo de Dispensa, bem como qualquer outro não descrito, mas que sua utilização seja necessária para prover a aquisição aqui descrita, serão de responsabilidade da futura Contratada e serão executados por pessoas contratadas para este fim, não havendo nenhuma relação empregatícia desses profissionais com a futura Contratante;
- II - A futura Contratada deverá conciliar os serviços com os prazos definidos no presente Termo. Deverá também dimensionar sua equipe para manter o nível de serviço contratado e alocar mais profissionais quando necessário dentro dos prazos acordados;
- III - As equipes constituídas para a confecção e montagem do objeto do presente termo deverão ter amplo conhecimento e experiência profissional em suas respectivas áreas.

## 6.4 Forma de Execução e Entrega de Serviços

- I - O prazo de entrega da aquisição objeto do presente Termo de Dispensa será de até 30 (trinta) dias contados a partir da assinatura da futura Ordem de Serviço.
- II - Caso haja fatores externos que impeçam o cumprimento do prazo, a futura Contratada deverá justificar a futura Contratante.

## 7. Valor Contratado final: (inclusos custos relativos a impostos, taxas, fretes, etc.)

O valor será de R\$13.000,00 (treze mil reais).

## 8. Pagamento:

- I - Em moeda corrente do Brasil, será efetuado mediante transferência por chave PIX, em 01 (uma) parcela, em até 05 (cinco) dias úteis após a entrega e montagem, contra nota fiscal-fatura emitida pela futura Contratada.

## 9. Base legal:

Art. 29, inciso II, da Lei Federal nº. 13.303/16 e alterações.



## 10. Da Ordem de Serviços e dos documentos de Habilitação:

Com base no presente Termo, estando devidamente assegurada a verba orçamentária, que se providencie a elaboração da Ordem de Serviços e sua assinatura, com base na Lei Federal 13.303/16 e alterações, e na proposta da futura Contratada, mediante o fornecimento prévio, por esta, de via original, ou cópia autenticada, ou extraídas de sites oficiais, dos seguintes documentos, conforme o caso:

I - habilitação jurídica; apresentação de documentos que comprovem a aptidão para a aquisição de direitos e da assunção de obrigações por parte do licitante, conforme o caso, consistindo em:

- a) cédula de identidade, no caso de pessoa física;
- b) prova de inscrição no CNPJ ou CPF, conforme o caso;
- c) no caso de empresário individual, registro da empresa acompanhado de cédula de identidade;
- d) no caso de empresário individual de responsabilidade limitada, ato constitutivo com indicação do administrador;
- e) no caso de sociedade simples, inclusive cooperativas, ato constitutivo, devidamente registrado no órgão competente, acompanhado de ata de eleição de seus administradores, quando for o caso;
- f) no caso de sociedades empresárias, ato constitutivo, acompanhado de eleição de seus administradores, quando for o caso;
- g) inscrição do ato constitutivo, no caso de sociedades civis, acompanhada de ato formal de designação de diretoria em exercício;
- h) decreto de autorização ou equivalente, em se tratando de empresa ou sociedade estrangeira em funcionamento no País, acompanhado do ato de registro ou autorização para funcionamento expedido pelo órgão competente, quando a atividade assim o exigir;
- i) termo de compromisso de constituição de consórcio, público ou particular, quando a contratação permitir a participação de empresas em consórcio nos termos da Lei Federal 13.303/16

II - regularidade fiscal consistindo em:

- a) prova de regularidade com o INSS, mediante apresentação de Certidão Negativa de Débitos relativos aos Tributos Federais e Dívida Ativa da União;
- b) prova de regularidade relativa ao Fundo de Garantia por Tempo de Serviço (FGTS), mediante a apresentação do Certificado de Regularidade do FGTS – CRF.

§ 1º – Os documentos necessários à habilitação poderão ser apresentados em original, mediante cópia autenticada por cartório competente ou por empregado da COINPEL, membro da comissão de licitação ou pregoeiro, por publicação em órgão da imprensa oficial, enviados para o e-mail [cristina.farinha@pelotas.rs.gov.br](mailto:cristina.farinha@pelotas.rs.gov.br) desde que produzidos por cartório com a utilização de processo de certificação disponibilizada pela ICP-Brasil ou por site com verificação de autenticidade, ou obtidos pela internet em sites oficiais do órgão emissor.

§ 2º – Os documentos de habilitação poderão ser substituídos, total ou parcialmente, pelo SICAF, desde que atualizado.

§ 3º – As certidões expedidas pelos órgãos da administração fiscal e tributária, desde que assim instituídas pelo órgão emissor, poderão ser emitidas pela internet, sendo válidas independentemente de assinatura ou chancela de servidos dos órgãos emissores.

§ 4º – Se, por força de lei, a futura Contratada estiver dispensada da posse de alguns dos documentos elencados no presente item, conforme o caso, deverá apresentar declaração por escrito, neste sentido, informando no corpo da mesma, qual a base legal de tal dispensa.



§ 5º – Documentos oficiais que contenham prazo de validade em seu corpo, devem ser válidos, pelo menos, até a data de assinatura da Ordem de Serviços, pela futura Contratada.

§ 6º – Os documentos de habilitação devem vincular-se especificamente a futura Contratada.

Pelotas,RS, 03 de setembro de 2024.

*Fernando Martins*

**FERNANDO MARTINS**  
Diretor-Presidente



# IDEAL

Móveis e Sob Medida  
CNPJ: 50319180/0001-47

Pelotas, 20 de agosto de 2024

A  
COINPEL

Orçamento:

04- BANCADA MEDINDO 2,00X1,00X0,76 MT (LARGURA X PROFUNDIDADE X ALTURA) EM MDF 36MM ESPESSURA, TORRE PARA PASSAGEM DE FIOS EM MDF 18MM.

VALOR UNITARIO R\$ 2675,00

VALOR TOTAL R\$ 10700,00

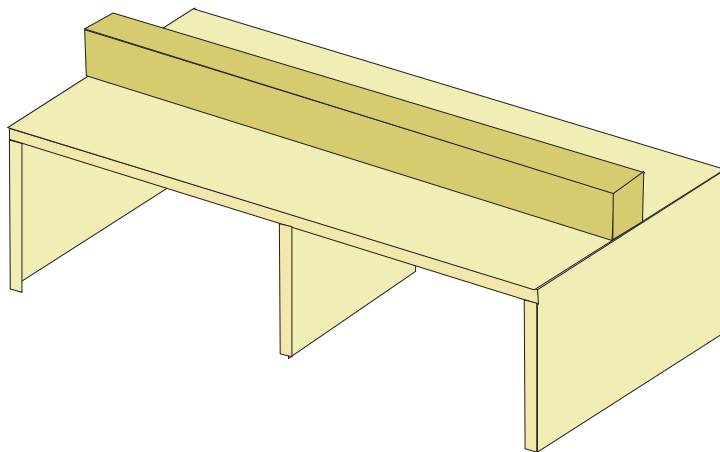

01- BANCADA MEDINDO 3,60X0,55X0,76 MT (LARGURA X PROFUNDIDADE X ALTURA) EM MDF 36MM ESPESSURA, TORRE PARA PASSAGEM DE FIOS EM MDF 18MM

VALOR UNITARIO R\$ 2300,00

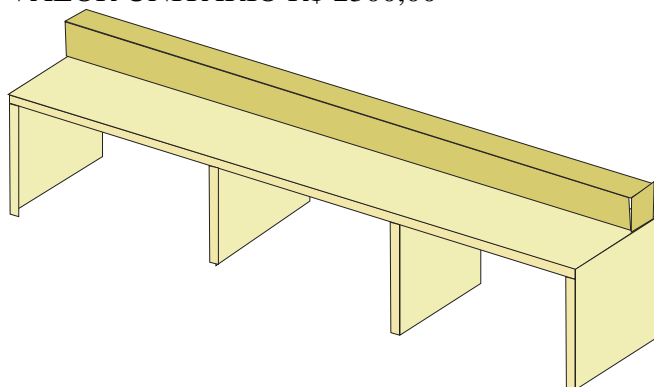

Entrega em 30 dias

Entrega e montagem no local (COIMPEL)

*FJM*

Rua Almirante Barroso, 1167 Pelotas – RS

Fone/Fax: (53) 98401-5968

[idealmoveispel@gmail.com](mailto:idealmoveispel@gmail.com)



# D.S.S. COMERCIO VIDROS E ESQUADRIAS.

CNPJ: 19763426/0001-25

Pelotas, 21 agosto 2024

A  
COINPEL

Orçamento:

04 - BANCADA PARA COMPUTADOR E ATENDIMENTO, TAMPO EM  
MDF 4CM ESPESSURA.(2,00X1,00X0,80

VALOR R\$ 3150,00

TOTAL R\$ 12600,00

01 - BANCADA PARA COMPUTADOR E ATENDIMENTO, TAMPO EM  
MDF 4CM ESPESSURA BALCÕES EM MDF.(3,62,00X50,00X0,80

VALOR TOTAL \$ 2825,000

Prazo de entrega: 40 dias uteis

Validade da proposta 30 dias

*FJM*

Rua Mane Garrincha, 402 Pelotas – RS  
Fone/Fax: (53) 981276715



# FOCUS

## Móveis para Escritório

R B ANDRADES MOVEIS - EPP  
Cnpj: 24.158.348/0001-70  
I.E: 093/0459695

Rua Marechal Deodoro, 507

(53) 3227-9445

[www.focusmoveis.com.br](http://www.focusmoveis.com.br)

Pelotas, 21 de agosto de 2024  
À

PREFEITURA CAPAO DO LEAO

Orçamento:

Item	Quant.	Unid.	Descrição do Material	P. Unit.	P. Total
01	04	un	Bancada em MDF, sem gavetas 2,00x1,00x0,76	3580,00	14320,00
02	01	Un	Bancada em MDF sem gavetas 3,65x0,55x0,76	3365,00	3365,00
		Total			17685,00

**Validade de orçamento: 20 dias**

**Entrega: 45 dias**

*FM*



	<b>REPÚBLICA FEDERATIVA DO BRASIL</b>		
<b>CADASTRO NACIONAL DA PESSOA JURÍDICA</b>			
NÚMERO DE INSCRIÇÃO <b>50.319.180/0001-47</b> MATRIZ	<b>COMPROVANTE DE INSCRIÇÃO E DE SITUAÇÃO CADASTRAL</b>	DATA DE ABERTURA <b>14/04/2023</b>	
NOME EMPRESARIAL <b>A.L MONHSAM</b>			
TÍTULO DO ESTABELECIMENTO (NOME DE FANTASIA) *****		PORTE <b>ME</b>	
CÓDIGO E DESCRIÇÃO DA ATIVIDADE ECONÔMICA PRINCIPAL <b>31.01-2-00 - Fabricação de móveis com predominância de madeira</b>			
CÓDIGO E DESCRIÇÃO DAS ATIVIDADES ECONÔMICAS SECUNDÁRIAS <b>47.43-1-00 - Comércio varejista de vidros</b> <b>47.89-0-99 - Comércio varejista de outros produtos não especificados anteriormente</b> <b>47.54-7-01 - Comércio varejista de móveis</b> <b>95.29-1-05 - Reparação de artigos do mobiliário</b> <b>33.29-5-01 - Serviços de montagem de móveis de qualquer material</b> <b>47.44-0-01 - Comércio varejista de ferragens e ferramentas</b>			
CÓDIGO E DESCRIÇÃO DA NATUREZA JURÍDICA <b>213-5 - Empresário (Individual)</b>			
LOGRADOURO <b>R ALMIRANTE BARROSO</b>	NÚMERO <b>1167</b>	COMPLEMENTO *****	
CEP <b>96.010-280</b>	BAIRRO/DISTRITO <b>CENTRO</b>	MUNICÍPIO <b>PELOTAS</b>	UF <b>RS</b>
ENDEREÇO ELETRÔNICO <b>CONTABILJC@YAHOO.COM.BR</b>	TELEFONE <b>(53) 9810-8691/ (0000) 0000-0000</b>		
ENTE FEDERATIVO RESPONSÁVEL (EFR) *****			
SITUAÇÃO CADASTRAL <b>ATIVA</b>	DATA DA SITUAÇÃO CADASTRAL <b>14/04/2023</b>		
MOTIVO DE SITUAÇÃO CADASTRAL			
SITUAÇÃO ESPECIAL *****	DATA DA SITUAÇÃO ESPECIAL *****		

Aprovado pela Instrução Normativa RFB nº 2.119, de 06 de dezembro de 2022.

Emitido no dia **03/09/2024** às **10:11:33** (data e hora de Brasília).

Página: 1/1

*FM*







# JUNTA COMERCIAL, INDUSTRIAL E SERVIÇOS DO RIO GRANDE DO SUL

Registro Digital

## Capa de Processo

Identificação do Processo		
Número do Protocolo	Número do Processo Módulo Integrador	Data
23/118.922-2	RSB2300127620	14/04/2023

Identificação do(s) Assinante(s)		
CPF	Nome	Data Assinatura
348.877.090-72	JANICE OLIVEIRA ANTUNES	14/04/2023
Assinado utilizando o(s) seguinte(s) selo(s) do		
Selo Ouro - Certificado Digital		

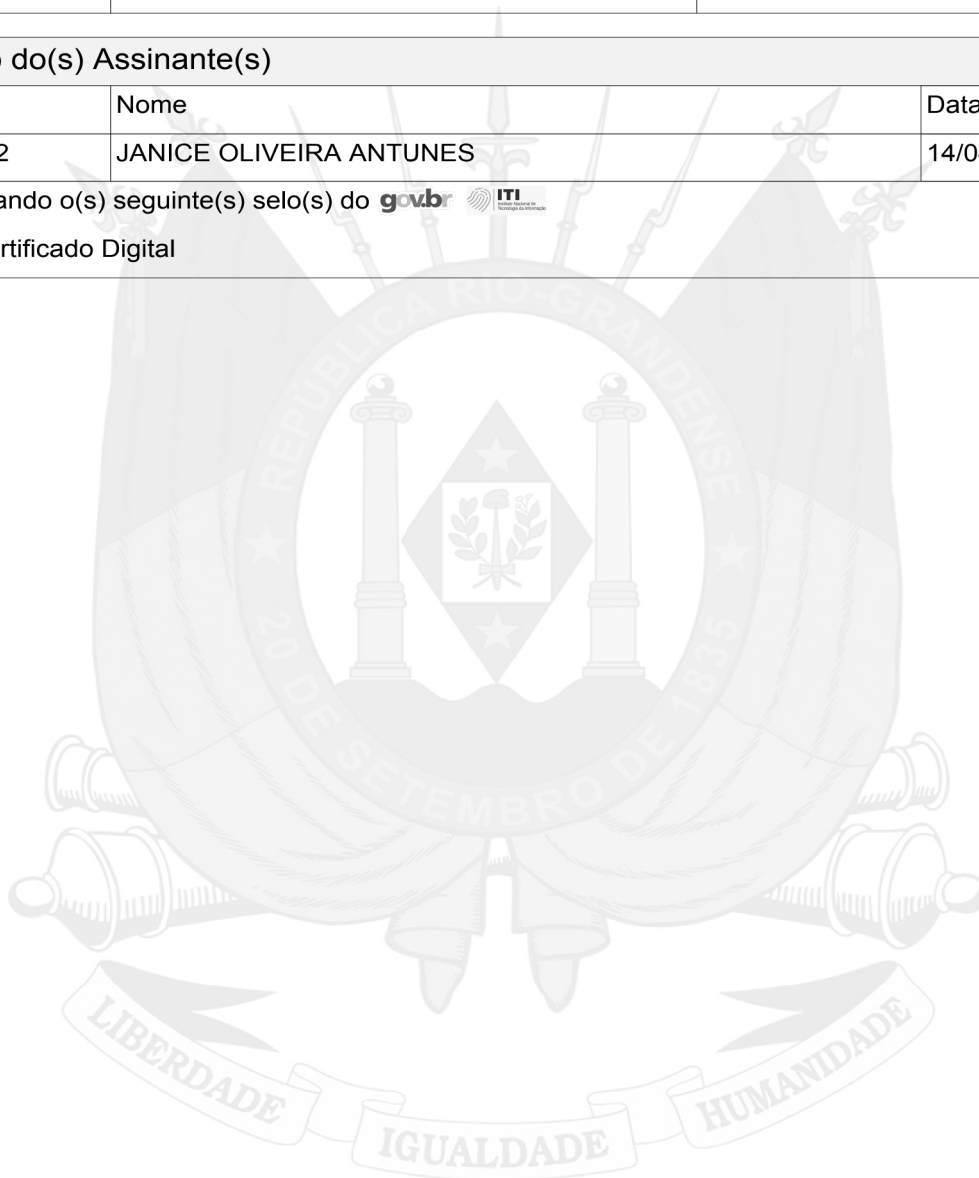

Junta Comercial, Industrial e Serviços do Rio Grande do Sul

*FJM*



Junta Comercial, Industrial e Serviços do Rio Grande do Sul

Certifico registro sob o nº 43110134252 em 14/04/2023 da Empresa A.L MONHSAM, CNPJ 50319180000147 e protocolo 231189222 - Autenticação: BB1BCC5C5B7B57A4EE5A3F716B30AB5935D641C3. José Tadeu Jacoby - Secretário-Geral. Para validar este documento acesse o endereço eletrônico <http://jucisrs.rs.gov.br/validacao> e informe nº do protocolo 23/118.922-2 e o código de segurança 5Zzw Esta cópia foi autenticada digitalmente em 14/04/2023 por José Tadeu Jacoby - Secretário-Geral.

Documento assinado eletronicamente nos moldes do art. 10 da MP 2200/01 e Lei 14063/20

[Hash SHA256] 0fd0c57619a2c304546dea0501f5d68802fac49572786decd055c500368e6dbc



SECRETÁRIO-GERAL

# MINUTAS DE ATO CONSTITUTIVO



## INSTRUMENTO DE INSCRIÇÃO DE EMPRESÁRIO INDIVIDUAL



### A.L MONHSAM

**ANDERSON LUIS MONHSAM**, nacionalidade BRASILEIRA, Casado, Comunhao Parcial, nascido em 12/12/1978, nº do CPF: 951.264.300-68, identidade: 9070902235, órgão expedidor: ssp-RS, RESIDENTE E DOMICILIADO no(a): RUA ALMIRANTE BARROSO, número 1167, bairro CENTRO, município PELOTAS - RS, CEP: 96.010-280 representado neste ato por seu **PROCURADOR JANICE OLIVEIRA ANTUNES**, profissão: CONTABILISTA, nacionalidade BRASILEIRA, Divorciado, nascido em 01/04/1964, nº do CPF: 348.877.090-72, identidade: 7015189074, órgão expedidor: SSP-RS, RESIDENTE E DOMICILIADO no(a): RUA PADRE ANCHIETA, número 2138, bairro CENTRO, LOJA: 311;, município PELOTAS - RS, CEP: 96.015-420.

Resolve constituir-se como Empresário Individual, mediante as seguintes cláusulas: (art. 968, I, do CC)

### DO NOME EMPRESARIAL (ART. 968, II, DO CC)

**Cláusula Primeira** - O Empresário Individual adotará como nome empresarial a seguinte firma **A.L MONHSAM**.



### DO CAPITAL (ART. 968, III, DO CC)

**Cláusula Segunda** - O capital destacado em moeda corrente é de R\$ 3.000,00 (TRÊS MIL reais).



*FM*



Junta Comercial, Industrial e Serviços do Rio Grande do Sul  
Certifico registro sob o nº 43110134252 em 14/04/2023 da Empresa A.L MONHSAM, CNPJ 50319180000147 e protocolo 231189222 - Autenticação: BB1BCC5C5B7B57A4EE5A3F716B30AB5935D641C3. José Tadeu Jacoby - Secretário-Geral. Para validar este documento acesse o endereço eletrônico <http://jucisrs.rs.gov.br/validacao> e informe nº do protocolo 23/118.922-2 e o código de segurança 5Zzw Esta cópia foi autenticada digitalmente em 14/04/2023 por José Tadeu Jacoby - Secretário-Geral.



*[Assinatura]*

**Cláusula Terceira** - O Empresário Individual terá sua sede no seguinte endereço: RUA ALMIRANTE BARROSO, número 1167, bairro CENTRO, município PELOTAS - RS, CEP: 96.010-280.



#### DO OBJETO (ART. 968, IV, DO CC)

**Cláusula Quarta** - O Empresário Individual terá por objeto o exercício da(s) seguinte(s) atividade(s) econômica(s): FABRICACAO DE MOVEIS COM PREDOMINANCIA DE MADEIRA, COMERCIO VAREJISTA DE VIDROS, COMERCIO VAREJISTA DE OUTROS PRODUTOS NAO ESPECIFICADOS ANTERIORMENTE, COMERCIO VAREJISTA DE MOVEIS, REPARACAO DE ARTIGOS DO MOBILIARIO, SERVICOS DE MONTAGEM DE MOVEIS DE QUALQUER MATERIAL, COMERCIO VAREJISTA DE FERRAGEM E FERRAMENTAS.



#### DA DECLARAÇÃO DE DESIMPEDIMENTO (ART. 37, II, DA LEI Nº 8.934, DE 1994)

**Cláusula Quinta** - O empresário declara, sob as penas da lei, inclusive que são verídicas todas as informações prestadas neste instrumento e quanto ao disposto no art.299 do Código Penal, não estar impedido de exercer atividade empresária e não possuir outro registro como Empresário Individual no País.



#### DO ENQUADRAMENTO (ME OU EPP)

**Cláusula Sexta** - O empresário declara que a atividade se enquadra em Microempresa - ME, nos termos da Lei Complementar nº 123, 14 de dezembro de 2006 e que não se enquadra em qualquer das hipóteses de exclusão relacionadas no § 4º do art. 3º da mencionada lei (**art. 3º, I, da Lei Complementar nº 123, de 2006**).



Pelotas, 11 de abril de 2023.



**ANDERSON LUIS MONHSAM: Empresário**  
representado por **JANICE OLIVEIRA ANTUNES**

*FJM*



Junta Comercial, Industrial e Serviços do Rio Grande do Sul  
Certifico registro sob o nº 43110134252 em 14/04/2023 da Empresa A.L MONHSAM, CNPJ 50319180000147 e protocolo 231189222 - Autenticação: BB1BCC5C5B7B57A4EE5A3F716B30AB5935D641C3. José Tadeu Jacoby - Secretário-Geral. Para validar este documento acesse o endereço eletrônico <http://jucisrs.rs.gov.br/validacao> e informe nº do protocolo 23/118.922-2 e o código de segurança 5Zzw Esta cópia foi autenticada digitalmente em 14/04/2023 por José Tadeu Jacoby - Secretário-Geral.

Documento assinado eletronicamente nos moldes do art. 10 da MP 2200/01 e Lei 14063/20  
[Hash SHA256] 0fd0c57619a2c304546dea0501f5d68802fac49572786decd055c500368e6dbc



*[Signature]*  
SECRETÁRIO-GERAL



# JUNTA COMERCIAL, INDUSTRIAL E SERVIÇOS DO RIO GRANDE DO SUL

Registro Digital

Documento Principal

Identificação do Processo		
Número do Protocolo	Número do Processo Módulo Integrador	Data
23/118.922-2	RSB2300127620	14/04/2023

Identificação do(s) Assinante(s)		
CPF	Nome	Data Assinatura
348.877.090-72	JANICE OLIVEIRA ANTUNES	14/04/2023
Assinado utilizando o(s) seguinte(s) selo(s) do		
Selo Ouro - Certificado Digital		

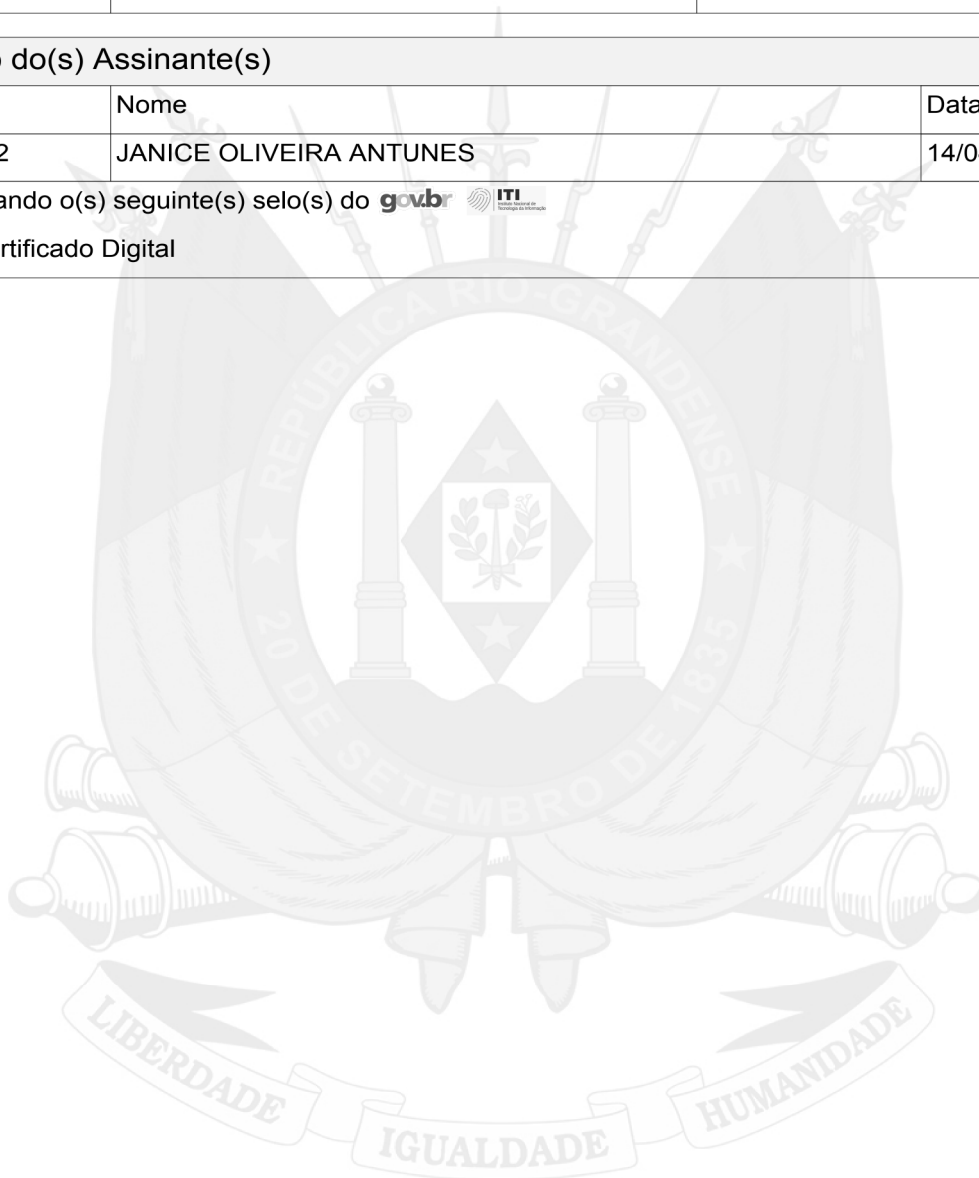

Junta Comercial, Industrial e Serviços do Rio Grande do Sul

FJM



Junta Comercial, Industrial e Serviços do Rio Grande do Sul

Certifico registro sob o nº 43110134252 em 14/04/2023 da Empresa A.L MONHSAM, CNPJ 50319180000147 e protocolo 231189222 - Autenticação: BB1BCC5C5B7B57A4EE5A3F716B30AB5935D641C3. José Tadeu Jacoby - Secretário-Geral. Para validar este documento acesse o endereço eletrônico <http://jucisrs.rs.gov.br/validacao> e informe nº do protocolo 23/118.922-2 e o código de segurança 5Zzw Esta cópia foi autenticada digitalmente em 14/04/2023 por José Tadeu Jacoby - Secretário-Geral.

Documento assinado eletronicamente nos moldes do art. 10 da MP 2200/01 e Lei 14063/20

[Hash SHA256] 0fd0c57619a2c304546dea0501f5d68802fac49572786decd055c500368e6dbc



SECRETÁRIO-GERAL

# DECLARAÇÃO DE VERACIDADE DO DOCUMENTO PRINCIPAL REGISTRO DIGITAL

Eu, JANICE OLIVEIRA ANTUNES, BRASILEIRA, DIVORCIADO, CONTABILISTA, DATA DE NASCIMENTO 01/04/1964, RG N° 7015189074 SSP-RS, CPF 348.877.090-72, RUA PADRE ANCHIETA, N° 2138, 311, BAIRRO CENTRO, CEP 96015-420, PELOTAS - RS, DECLARO, SOB AS PENAS DA LEI, que os documentos apresentados digitalizados ao presente protocolo de registro digital na Junta Comercial, sem possibilidade de validação digital, SÃO VERDADEIROS E CONFEREM COM OS RESPECTIVOS ORIGINAIS.

Pelotas, 14 de abril de 2023.

*FJM*

---

JANICE OLIVEIRA ANTUNES

Assinatura Eletrônica Avançada



Junta Comercial, Industrial e Serviços do Rio Grande do Sul

Certifico registro sob o nº 43110134252 em 14/04/2023 da Empresa A.L MONHSAM, CNPJ 50319180000147 e protocolo 231189222 -

Autenticação: BB1BCC5C5B7B57A4EE5A3F716B30AB5935D641C3. José Tadeu Jacoby - Secretário-Geral. Para validar este documento

<http://jucisrs.rs.gov.br/validacao> e informe nº do protocolo 23/118.922-2 e o código de segurança 5Zzw Esta cópia foi autenticada digitalmente em 14/04/2023 por José Tadeu Jacoby - Secretário-Geral.

Documento assinado eletronicamente nos moldes do art. 10 da MP 2200/01 e Lei 14063/20

[Hash SHA256] 0fd0c57619a2c304546dea0501f5d68802fac49572786decd055c500368e6dbc



*José Tadeu Jacoby*  
SECRETÁRIO-GERAL

# PROCURAÇÃO

## OUTORGANTE:

**ANDERSON LUIS MONHSAM**, brasileiro, casado, empresário, nascida em 12/12/1978, na cidade de Pelotas/RS, portadora da CI nº 9070902235 SSP/RS, CPF nº 951.264.300-68, residente e domiciliada a rua Rua Almirante Barroso, 1167, Bairro Centro, Pelotas/RS, CEP: 96010-280.

## OUTORGADO:

**JANICE OLIVEIRA ANTUNES**, brasileira, divorciada, técnico contábil, nascida em 01/04/1964, na cidade de Pelotas/RS, portadora da CI nº 7015189074 SSP/RS, CPF nº 348.877.090-72, residente e domiciliada a rua Três de Maio, nº 969, Bairro Centro, Pelotas/RS, CEP: 96010-620

Por este instrumento particular, o **OUTORGANTE** constitui procurador o **OUTORGADO**, a quem confere poderes específicos para: PROCEDER A ABERTURA DE FIRMA INDIVIDUAL E TODOS OS TIPOS DE ALTERAÇÃO EM EMPRESÁRIO DECLARAR PARA FINS DE DESIMPEDIMENTO PARA EXERCÍCIO DA ADMINISTRAÇÃO CONFORME ART. 1.011, § 1º CC/2002 E ENQUADRAMENTO DE PORTE DE MICRO OU PEQUENA EMPRESA, DECLARAR QUE NÃO PARTICIPA DE OUTRA EMPRESA INDIVIDUAL DE RESPONSABILIDADE LIMITADA, TRANSFORMAÇÃO DE NATUREZA JURÍDICA, LIQUIDAR E EXTINGUIR EMPRESA, PRESTAR COMPROMISSO DE GUARDA DE LIVROS E DOCUMENTOS, INDICAR RESPONSÁVEL PELO ATIVO E PASSIVO PORVENTURA REMANESCENTES, DECLARAR, RERRATIFICAR, REPRESENTAR *em atas e deliberações de EMPRESAS e SOCIEDADES de que seja sócio, BEM COMO ASSINAR FÍSICA OU DIGITALMENTE POR MEIO DE CERTIFICAÇÃO DIGITAL OS RESPECTIVOS ATOS E OUTROS DOCUMENTOS NECESSÁRIOS À EFETIVAÇÃO DO ATO A SER APRESENTADO A ARQUIVAMENTO NA JUNTA COMERCIAL INDUSTRIAL E SERVIÇOS DO RIO GRANDE DO SUL, assinar livros e arquivamento de livros na Junta Comercial, Industrial e de Serviços do Rio grande do Sul, representá-lo, perante a JUNTA COMERCIAL, INDUSTRIAL E SERVIÇOS DO RIO GRANDE DO SUL.*)

Pelotas, 31 de Março de 2023.

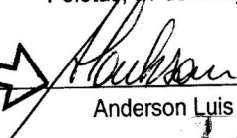
  
LORENZI

Anderson Luis Monhsam

**4 TABELIONATO DE NOTAS DE PELOTAS**  
R. SETE DE SETEMBRO, 151 - CENTRO - PELOTAS - RS - CEP 96015-300 - FONES: (51) 3222-2203 / 3225-4074  
BEL.: DARIO MIGUEL LORENZI - TABELIÃO

Reconheço a **AUTENTICIDADE** da firma de Anderson Luis Monhsam. Dou fé **EM TESTEMUNHO DA VERDADE** PELOTAS, 04 de abril de 2023  
Sandra Cristina Kohls Klumb - Escrevente Autorizada  
Emot: R\$ 8,40 + SELO DIGITAL R\$ 1,80  
0426.01.2200002.15483

Sandra Cristina Kohls Klumb  
Escrevente Autorizada



Validade concedida em emendas ou rescisões

- O instrumento de procuração não poderá ter data posterior ao ato.

- O Reconhecimento da firma do representante legal da Outorgante junto ao Tabelionato de Notas será somente **por autenticidade**.

- Para a prática de tais atos, o Outorgado deverá assinar digitalmente a documentação, com certificado digital, de segurança mínima tipo A3, emitido por entidade credenciada pela Infraestrutura de Chaves Públicas Brasileira - ICP Brasil.

FJM



Junta Comercial, Industrial e Serviços do Rio Grande do Sul

Certifico registro sob o nº 43110134252 em 14/04/2023 da Empresa A.L MONHSAM, CNPJ 50319180000147 e protocolo 231189222 - Autenticação: BB1BCC5C5B7B57A4EE5A3F716B30AB5935D641C3. José Tadeu Jacoby - Secretário-Geral. Para validar este documento acesse o endereço eletrônico <http://jucisrs.rs.gov.br/validacao> e informe nº do protocolo 23/118.922-2 e o código de segurança 5Zzw Esta cópia foi autenticada digitalmente em 14/04/2023 por José Tadeu Jacoby - Secretário-Geral.

Documento assinado eletronicamente nos moldes do art. 10 da MP 2200/01 e Lei 14063/20

[Hash SHA256] 0fd0c57619a2c304546dea0501f5d68802fac49572786decd055c500368e6dbc





# JUNTA COMERCIAL, INDUSTRIAL E SERVIÇOS DO RIO GRANDE DO SUL

Registro Digital

Anexo

Identificação do Processo		
Número do Protocolo	Número do Processo Módulo Integrador	Data
23/118.922-2	RSB2300127620	14/04/2023

Identificação do(s) Assinante(s)		
CPF	Nome	Data Assinatura
348.877.090-72	JANICE OLIVEIRA ANTUNES	14/04/2023
Assinado utilizando o(s) seguinte(s) selo(s) do		
Selo Ouro - Certificado Digital		

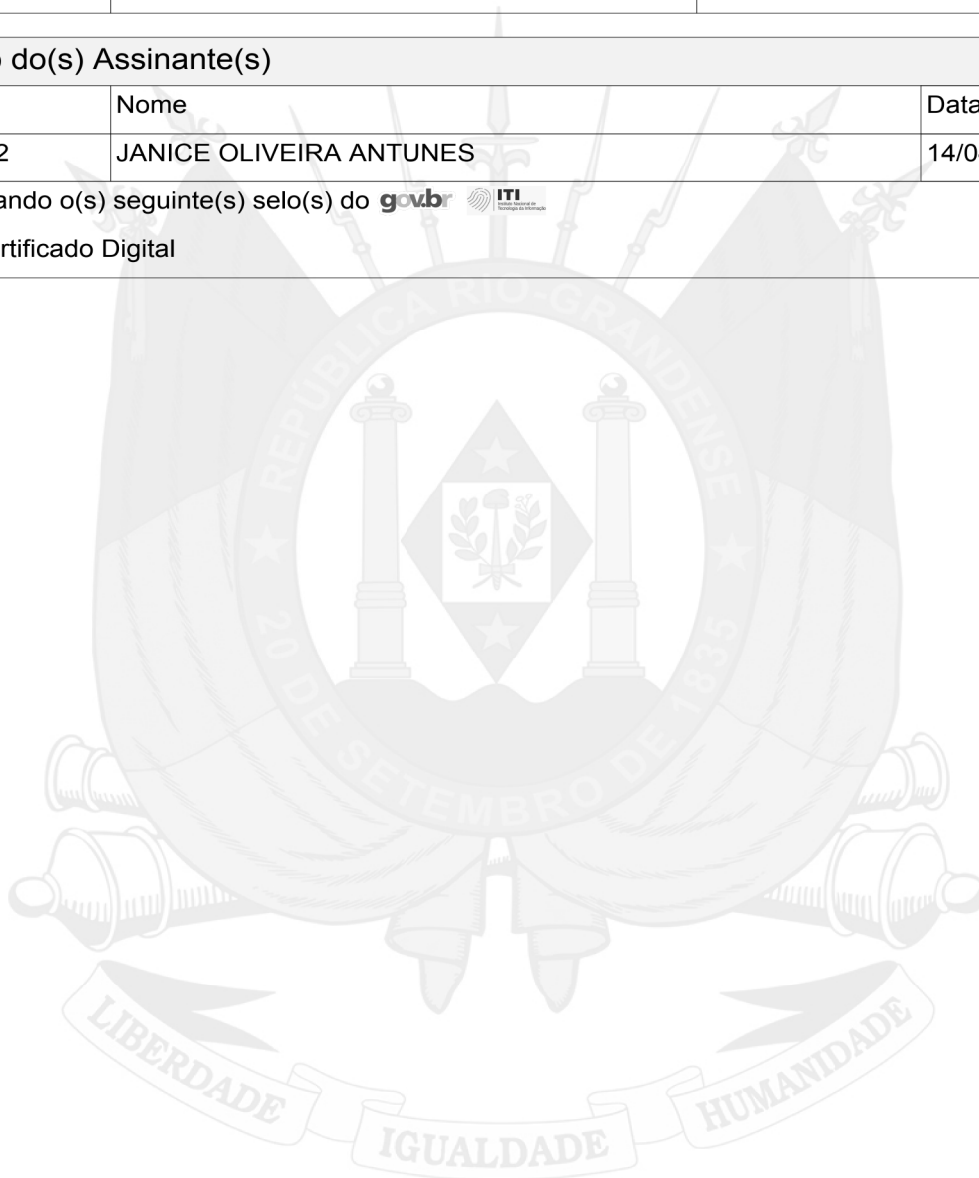

Junta Comercial, Industrial e Serviços do Rio Grande do Sul

FJM



Junta Comercial, Industrial e Serviços do Rio Grande do Sul

Certifico registro sob o nº 43110134252 em 14/04/2023 da Empresa A.L MONHSAM, CNPJ 50319180000147 e protocolo 231189222 - Autenticação: BB1BCC5C5B7B57A4EE5A3F716B30AB5935D641C3. José Tadeu Jacoby - Secretário-Geral. Para validar este documento acesse o endereço eletrônico <http://jucisrs.rs.gov.br/validacao> e informe nº do protocolo 23/118.922-2 e o código de segurança 5Zzw Esta cópia foi autenticada digitalmente em 14/04/2023 por José Tadeu Jacoby - Secretário-Geral.

Documento assinado eletronicamente nos moldes do art. 10 da MP 2200/01 e Lei 14063/20

[Hash SHA256] 0fd0c57619a2c304546dea0501f5d68802fac49572786decd055c500368e6dbc



SECRETÁRIO-GERAL

DECLARAÇÃO DE VERACIDADE DO(S) DOCUMENTO(S) ANEXO(S)  
REGISTRO DIGITAL

Eu, JANICE OLIVEIRA ANTUNES, BRASILEIRA, DIVORCIADO, CONTABILISTA, DATA DE NASCIMENTO 01/04/1964, RG N° 7015189074 SSP-RS, CPF 348.877.090-72, RUA PADRE ANCHIETA, N° 2138, 311, BAIRRO CENTRO, CEP 96015-420, PELOTAS - RS, DECLARO, SOB AS PENAS DA LEI, que os documentos apresentados digitalizados ao presente protocolo de registro digital na Junta Comercial, sem possibilidade de validação digital, SÃO VERDADEIROS E CONFEREM COM OS RESPECTIVOS ORIGINAIS.

Pelotas, 14 de abril de 2023.

*FJM*

---

JANICE OLIVEIRA ANTUNES  
Assinatura Eletrônica Avançada



Junta Comercial, Industrial e Serviços do Rio Grande do Sul  
Certifico registro sob o nº 43110134252 em 14/04/2023 da Empresa A.L MONHSAM, CNPJ 50319180000147 e protocolo 231189222 - Autenticação: BB1BCC5C5B7B57A4EE5A3F716B30AB5935D641C3. José Tadeu Jacoby - Secretário-Geral. Para validar este documento acesse o endereço eletrônico <http://jucisrs.rs.gov.br/validacao> e informe nº do protocolo 23/118.922-2 e o código de segurança 5Zzw Esta cópia foi autenticada digitalmente em 14/04/2023 por José Tadeu Jacoby - Secretário-Geral.

Documento assinado eletronicamente nos moldes do art. 10 da MP 2200/01 e Lei 14063/20  
[Hash SHA256] 0fd0c57619a2c304546dea0501f5d68802fac49572786decd055c500368e6dbc



*José Tadeu Jacoby*  
SECRETÁRIO-GERAL





## TERMO DE AUTENTICAÇÃO - REGISTRO DIGITAL



Certifico que o ato, assinado digitalmente, da empresa A.L MONHSAM, de NIRE 4311013425-2 e protocolado sob o número 23/118.922-2 em 14/04/2023, encontra-se registrado na Junta Comercial sob o número 43110134252, em 14/04/2023. O ato foi deferido eletronicamente pelo examinador Gisele Carla Weishaupt.

Certifica o registro, o Secretário-Geral, José Tadeu Jacoby. Para sua validação, deverá ser acessado o sítio eletrônico do Portal de Serviços / Validar Documentos (<https://portalservicos.jucisrs.rs.gov.br/Portal/pages/imagemProcesso/viaUnica.jsf>) e informar o número de protocolo e chave de segurança.



### Capa de Processo

Assinante(s)		
CPF	Nome	Data Assinatura
348.877.090-72	JANICE OLIVEIRA ANTUNES	14/04/2023
Assinado utilizando o(s) seguinte(s) selo(s) do  		
Selo Ouro - Certificado Digital		



### Documento Principal

Assinante(s)		
CPF	Nome	Data Assinatura
348.877.090-72	JANICE OLIVEIRA ANTUNES	14/04/2023
Assinado utilizando o(s) seguinte(s) selo(s) do  		
Selo Ouro - Certificado Digital		

### Anexo

Assinante(s)		
CPF	Nome	Data Assinatura
348.877.090-72	JANICE OLIVEIRA ANTUNES	14/04/2023
Assinado utilizando o(s) seguinte(s) selo(s) do  		
Selo Ouro - Certificado Digital		

### Declaração Documento Principal

Assinante(s)		
CPF	Nome	Data Assinatura
348.877.090-72	JANICE OLIVEIRA ANTUNES	14/04/2023
Assinado utilizando o(s) seguinte(s) selo(s) do  		
Selo Ouro - Certificado Digital		



A autenticidade desse documento pode ser conferida no [portal de serviços da jucisrs](https://portalservicos.jucisrs.rs.gov.br/Portal/pages/validacao) informando o número do protocolo 23/118.922-2.

FJM







Sistema Nacional de Registro de Empresas Mercantil - SINREM  
Governador do Estado do Rio Grande do Sul  
Secretaria de Desenvolvimento Econômico e Turismo  
Junta Comercial, Industrial e Serviços do Rio Grande do Sul

## TERMO DE AUTENTICAÇÃO - REGISTRO DIGITAL

Declaração Documento(s) Anexo(s)

Assinante(s)		
CPF	Nome	Data Assinatura
348.877.090-72	JANICE OLIVEIRA ANTUNES	14/04/2023
Assinado utilizando o(s) seguinte(s) selo(s) do  		
Selo Ouro - Certificado Digital		

Data de início dos efeitos do registro (art. 36, Lei 8.934/1994): 11/04/2023



Documento assinado eletronicamente por Gisele Carla Weishaupt, Servidor(a) Público(a), em 14/04/2023, às 10:56.



A autenticidade desse documento pode ser conferida no [portal de serviços da jucisrs](http://portal.de.servicos.da.jucisrs) informando o número do protocolo 23/118.922-2.

FJM



Junta Comercial, Industrial e Serviços do Rio Grande do Sul

Certifico registro sob o nº 43110134252 em 14/04/2023 da Empresa A.L MONHSAM, CNPJ 50319180000147 e protocolo 231189222 - Autenticação: BB1BCC5C5B7B57A4EE5A3F716B30AB5935D641C3. José Tadeu Jacoby - Secretário-Geral. Para validar este documento acesse o endereço eletrônico <http://jucisrs.rs.gov.br/validacao> e informe o nº do protocolo 23/118.922-2 e o código de segurança 5Zzw Esta cópia foi autenticada digitalmente em 14/04/2023 por José Tadeu Jacoby - Secretário-Geral.

Documento assinado eletronicamente nos moldes do art. 10 da MP 2200/01 e Lei 14063/20  
[Hash SHA256] 0fd0c57619a2c304546dea0501f5d68802fac49572786decd055c500368e6dbc



JOSÉ TADEU JACOBY  
SECRETÁRIO-GERAL



# JUNTA COMERCIAL, INDUSTRIAL E SERVIÇOS DO RIO GRANDE DO SUL

Registro Digital

O ato foi assinado digitalmente por :

Identificação do(s) Assinante(s)	
CPF	Nome
054.744.500-87	JOSE TADEU JACOBY

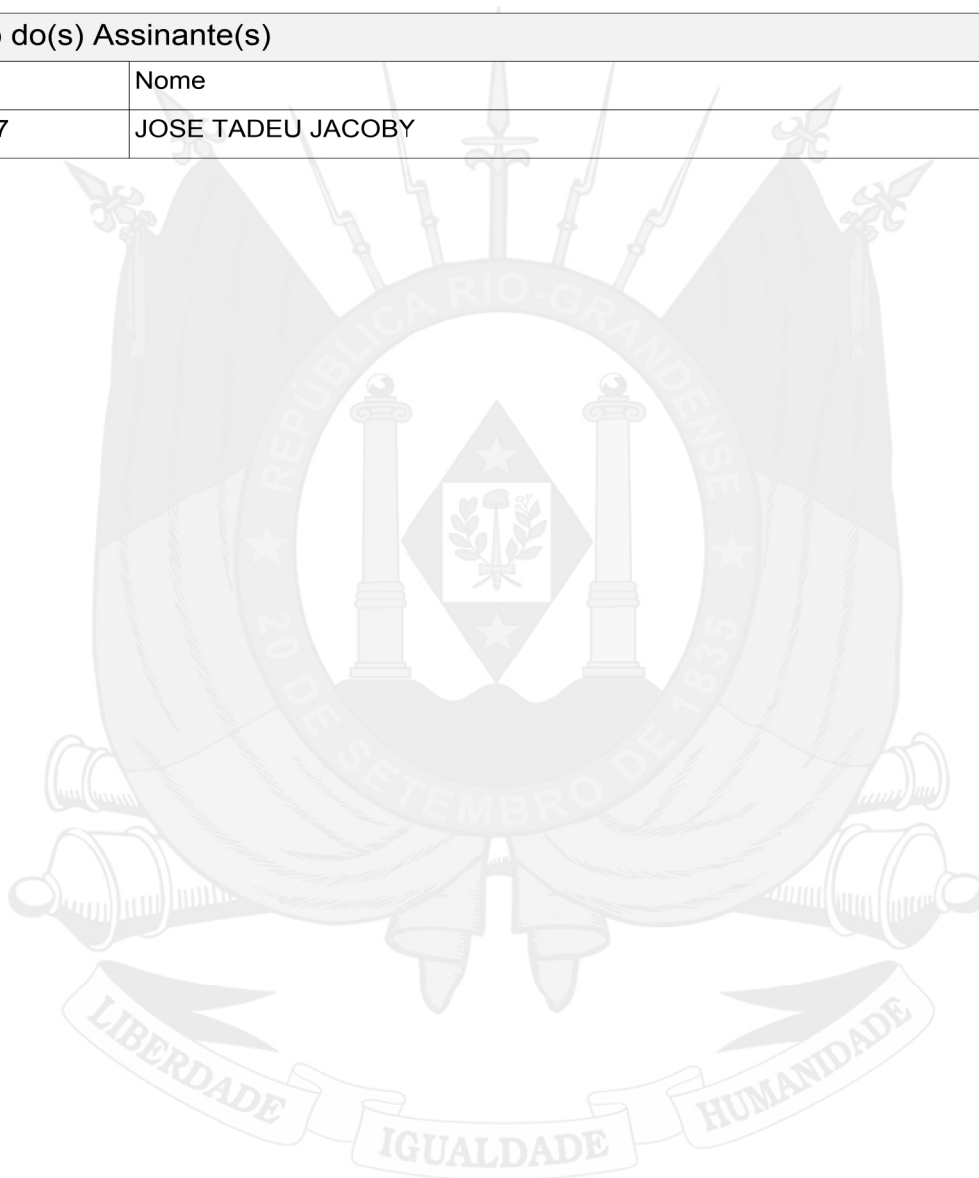

Porto Alegre, sexta-feira, 14 de abril de 2023

*FJM*



Junta Comercial, Industrial e Serviços do Rio Grande do Sul

Certifico registro sob o nº 43110134252 em 14/04/2023 da Empresa A.L MONHSAM, CNPJ 50319180000147 e protocolo 231189222 - Autenticação: BB1BCC5C5B7B57A4EE5A3F716B30AB5935D641C3. José Tadeu Jacoby - Secretário-Geral. Para validar este documento acesse o endereço eletrônico <http://jucisrs.rs.gov.br/validacao> e informe nº do protocolo 23/118.922-2 e o código de segurança 5Zzw Esta cópia foi autenticada digitalmente em 14/04/2023 por José Tadeu Jacoby - Secretário-Geral.

Documento assinado eletronicamente nos moldes do art. 10 da MP 2200/01 e Lei 14063/20

[Hash SHA256] 0fd0c57619a2c304546dea0501f5d68802fac49572786decd055c500368e6dbc



*[Signature]*  
SECRETÁRIO-GERAL



**MINISTÉRIO DA FAZENDA**  
**Secretaria da Receita Federal do Brasil**  
**Procuradoria-Geral da Fazenda Nacional**

**CERTIDÃO NEGATIVA DE DÉBITOS RELATIVOS AOS TRIBUTOS FEDERAIS E À DÍVIDA  
ATIVA DA UNIÃO**

**Nome: A.L MONHSAM**  
**CNPJ: 50.319.180/0001-47**

Ressalvado o direito de a Fazenda Nacional cobrar e inscrever quaisquer dívidas de responsabilidade do sujeito passivo acima identificado que vierem a ser apuradas, é certificado que não constam pendências em seu nome, relativas a créditos tributários administrados pela Secretaria da Receita Federal do Brasil (RFB) e a inscrições em Dívida Ativa da União (DAU) junto à Procuradoria-Geral da Fazenda Nacional (PGFN).

Esta certidão é válida para o estabelecimento matriz e suas filiais e, no caso de ente federativo, para todos os órgãos e fundos públicos da administração direta a ele vinculados. Refere-se à situação do sujeito passivo no âmbito da RFB e da PGFN e abrange inclusive as contribuições sociais previstas nas alíneas 'a' a 'd' do parágrafo único do art. 11 da Lei nº 8.212, de 24 de julho de 1991.

A aceitação desta certidão está condicionada à verificação de sua autenticidade na Internet, nos endereços <<http://rfb.gov.br>> ou <<http://www.pgfn.gov.br>>.

Certidão emitida gratuitamente com base na Portaria Conjunta RFB/PGFN nº 1.751, de 2/10/2014.

Emitida às 13:44:39 do dia 02/09/2024 <hora e data de Brasília>.

Válida até 01/03/2025.

Código de controle da certidão: **7A6B.422D.C802.FE23**

Qualquer rasura ou emenda invalidará este documento.

*FJM*



[Voltar](#)[Imprimir](#)

## Certificado de Regularidade do FGTS - CRF

**Inscrição:** 50.319.180/0001-47  
**Razão Social:** A L MONHSAM  
**Endereço:** R ALMIRANTE BARROSO 1167 / CENTRO / PELOTAS / RS / 96010-280

A Caixa Econômica Federal, no uso da atribuição que lhe confere o Art. 7, da Lei 8.036, de 11 de maio de 1990, certifica que, nesta data, a empresa acima identificada encontra-se em situação regular perante o Fundo de Garantia do Tempo de Serviço - FGTS.

O presente Certificado não servirá de prova contra cobrança de quaisquer débitos referentes a contribuições e/ou encargos devidos, decorrentes das obrigações com o FGTS.

**Validade:** 31/08/2024 a 29/09/2024

**Certificação Número:** 2024083102406094194443

Informação obtida em 03/09/2024 10:16:15

A utilização deste Certificado para os fins previstos em Lei esta condicionada a verificação de autenticidade no site da Caixa:  
**[www.caixa.gov.br](http://www.caixa.gov.br)**

FJM



REPÚBLICA FEDERATIVA DO BRASIL

RIO GRANDE DO SUL  
SECRETARIA DA SEGURANÇA PÚBLICA  
INSTITUTO-GERAL DE PERÍCIAS  
DEPARTAMENTO DE IDENTIFICAÇÃO



NOME  
**ANDERSON LUIS MONHSAM**

FILIAÇÃO

**CARMEN LÚCIA MONHSAM**

DATA NASCIMENTO **12/12/1978** ÓRGÃO EXPEDIDOR **SSP** FATOR RH  
NATURALIDADE **PELOTAS RS**

ASSINATURA DO TITULAR  
*Anderson Luis Monhsam*

CARTEIRA DE IDENTIDADE

LEI Nº 7.116 DE 29 DE AGOSTO DE 1983

CPF **951.264.300-68** DNI  
REGISTRO GERAL **9070902235**  
REGISTRO CIVIL  
C CAS 19288 PELOTAS RS  
2ª ZONA LV 857 FL 43V  
OBSERVAÇÃO

DATA DE EXPEDIÇÃO 02/04/2019

T. ELEITOR

**77345110485**

NIS/PIS/PASEP

CERT. MILITAR

CNH

**725669300-RS**

CTPS

IDENTIDADE PROFISSIONAL

CNS

SÉRIE UF

POLEGAR DIREITO

152081

ASSINATURA DO DIRETOR  
*Guilherme Ferreira Lopez*

2 VIA

VALIDA EM TODO O TERRITÓRIO NACIONAL



FM





## Termo\_de\_dispensa\_042024\_bancadas

Data e Hora de Criação: 03/09/2024 às 10:55:58

### Documentos que originaram esse envelope:

- Termo\_de\_dispensa\_042024\_bancadas.pdf (Arquivo PDF) - 4 página(s)
- ORÇAMENTO BANCADAS COIMPEL IDEAL.pdf (Arquivo PDF) - 1 página(s)
- ORC. COIMPEL DSS.pdf (Arquivo PDF) - 1 página(s)
- orc. bancada coimpel Focus.pdf (Arquivo PDF) - 1 página(s)
- A.L MONHSAM CNPJ .pdf (Arquivo PDF) - 1 página(s)
- A.L MONHSAM PROC DEFERIDO (7).pdf (Arquivo PDF) - 12 página(s)
- A.L MONSHAM CND RECEITA FEDERAL.pdf (Arquivo PDF) - 1 página(s)
- A.L MONSHAM CRF FGTS.pdf (Arquivo PDF) - 1 página(s)
- ANDERSON RG E CPF.pdf (Arquivo PDF) - 1 página(s)



### Hashs únicas referente à esse envelope de documentos

[SHA256]: 0fd0c57619a2c304546dea0501f5d68802fac49572786decd055c500368e6dbc

[SHA512]: cd5c7b6b6ae809728a63d77067961facf053ca5836133151cddcf90fd91bd2704a9dbc0d3151c9bb6e40a9f309b3e0c68218b3c145d5f0c83eadc86f45fb63a4

### Lista de assinaturas solicitadas e associadas à esse envelope



#### ASSINADO - Fernando Da Rosa Martins (fernando.martins@pelotas.rs.gov.br)

Data/Hora: 03/09/2024 - 11:29:15, IP: 170.79.75.42

[SHA256]: 47c6e520879074e6d9b0d1d5470d36f3503f752f6a02c447c71ee21f2dd801d3

*Fernando da Rosa Martins*

### Histórico de eventos registrados neste envelope

- 03/09/2024 11:29:41 - Envelope finalizado por fernando.martins@pelotas.rs.gov.br, IP 170.79.75.42
- 03/09/2024 11:29:15 - Assinatura realizada por fernando.martins@pelotas.rs.gov.br, IP 170.79.75.42
- 03/09/2024 11:28:27 - Envelope visualizado por fernando.martins@pelotas.rs.gov.br, IP 170.79.75.42
- 03/09/2024 11:18:27 - Envelope registrado na Blockchain por cristina.farinha@pelotas.rs.gov.br, IP 170.79.75.42
- 03/09/2024 11:18:19 - Envelope encaminhado para assinaturas por cristina.farinha@pelotas.rs.gov.br, IP 170.79.75.42
- 03/09/2024 10:56:09 - Envelope criado por cristina.farinha@pelotas.rs.gov.br, IP 170.79.75.42